

# INSPIRON™

GUIDA ALL'INSTALLAZIONE





# **INSPIRON™**

## **GUIDA ALL'INSTALLAZIONE**

Modello PP19S

## Messaggi di N.B., Attenzione e Avvertenza

 **N.B.** Un messaggio di N.B. indica informazioni importanti che contribuiscono a migliorare l'utilizzo del computer.

 **ATTENZIONE:** Un messaggio di **ATTENZIONE** indica un danno potenziale all'hardware o la perdita di dati, e spiega come evitare il problema.

 **AVVERTENZA:** Un messaggio di **AVVERTENZA** indica un rischio di danni materiali, lesioni personali o morte.

---

Le informazioni contenute in questo documento sono soggette a modifica senza preavviso.

© 2009 Dell Inc. Tutti i diritti riservati.

È severamente vietata la riproduzione di questi materiali, con qualsiasi strumento, senza l'autorizzazione scritta di Dell Inc.

Marchi commerciali utilizzati nel presente documento: *Dell*, il logo *DELL*, *Inspiron* e *YOURS IS HERE* sono marchi commerciali di Dell Inc.; *Intel* è un marchio registrato e *Atom* è un marchio commerciale di Intel Corporation negli Stati Uniti e in altri Paesi; *Microsoft* e *Windows* sono marchi commerciali o marchi registrati di Microsoft Corporation negli Stati Uniti e/o in altri Paesi; *Ubuntu* è un marchio registrato di Canonical Ltd.; *Bluetooth* è un marchio registrato di proprietà di Bluetooth SIG, Inc. ed è utilizzato per concessione da Dell.

Altri marchi di fabbrica e nomi commerciali possono essere utilizzati in questo documento sia in riferimento alle aziende che rivendicano il marchio e i nomi che ai prodotti stessi. Dell Inc. nega qualsiasi partecipazione di proprietà relativa a marchi e nomi commerciali diversi da quelli di sua proprietà.

Febbraio 2009

N/P K685P

Rev. A00

# Sommario

<b>Installazione dell'Inspiron™ Mini 10</b> . . . . .	<b>5</b>	Funzionalità dello schermo . . . . .	22
Prima di installare il computer . . . . .	5	Rimozione e ricollocamento della	
Collegare l'adattatore c.a. . . . .	6	batteria . . . . .	24
Collegare il cavo di rete (opzionale) . . . . .	7	Funzionalità del software . . . . .	26
Premere il pulsante di alimentazione. . . . .	8	<b>Soluzione dei problemi</b> . . . . .	<b>28</b>
Installazione di Microsoft® Windows® XP . . . . .	9	Problemi relativi alla rete . . . . .	28
Installazione di Ubuntu® . . . . .	9	Problemi relativi all'alimentazione. . . . .	29
Abilitare o disabilitare la modalità		Problemi relativi alla memoria . . . . .	30
wireless . . . . .	9	Blocchi e problemi relativi al software . . . . .	31
Connessione a Internet (opzionale). . . . .	10	<b>Uso degli strumenti di supporto</b> . . . . .	<b>34</b>
<b>Uso dell'Inspiron™ Mini 10</b> . . . . .	<b>14</b>	Dell Support Center . . . . .	34
Funzionalità del lato destro. . . . .	14	Messaggi di sistema . . . . .	35
Funzionalità del lato sinistro. . . . .	16	Hardware Troubleshooter (Risoluzione dei	
Funzionalità della base del computer e della		problemi relativi all'hardware). . . . .	37
tastiera . . . . .	18	Dell Diagnostics. . . . .	38
Movimenti del touchpad . . . . .	20		

## Sommario

<b>Ripristino del sistema operativo</b> . . . . .	<b>41</b>	<b>Ricerca di maggiori informazioni e risorse</b> . . . . .	<b>54</b>
System Restore (Ripristino configurazione di sistema) . . . . .	41	<b>Specifiche</b> . . . . .	<b>57</b>
Uso di Dell™ PC Restore . . . . .	43	<b>Indice analitico</b> . . . . .	<b>65</b>
Reinstallazione del sistema operativo . . . . .	44		
<b>Come ottenere assistenza</b> . . . . .	<b>47</b>		
Supporto tecnico e servizio clienti . . . . .	48		
Servizi in linea . . . . .	48		
Servizio automatizzato di controllo dello stato dell'ordine . . . . .	49		
Informazioni sul prodotto . . . . .	50		
Restituzione di articoli per riparazione in garanzia o per rimborso . . . . .	50		
Prima di chiamare . . . . .	51		
Come contattare la Dell . . . . .	52		

# Installazione dell'Inspiron™ Mini 10

La presente sezione fornisce informazioni sull'installazione dell'Inspiron Mini 10 e sul collegamento delle periferiche.

## Prima di installare il computer

Quando si posiziona il computer, accertarsi di avere facile accesso ad una fonte di alimentazione, una ventilazione adeguata e una superficie piana per collocare il computer.

Limitare il flusso d'aria attorno all'Inspiron Mini 10 potrebbe causarne il surriscaldamento. Per evitare il surriscaldamento, accertarsi di lasciare almeno 10,2 cm sul retro del computer e un minimo di 5,1 cm su tutti gli altri lati. Mai collocare il computer in uno spazio chiuso, come un mobile o un cassetto, quando è acceso.

 **AVVERTENZA:** Non ostruire, introdurre oggetti o lasciare che si accumuli polvere nelle prese d'aria. Non collocare il computer Dell™ in un ambiente a flusso d'aria ridotto, come una valigetta chiusa, mentre è acceso. In quanto ciò potrebbe provocare incendi o il danneggiamento del computer. Quando si surriscalda, il computer attiva la ventola. Il rumore della ventola è normale e non indica alcun problema relativo alla ventola o al computer.

 **ATTENZIONE:** Collocare o impilare oggetti pesanti o taglienti sul computer potrebbe comportare danni permanenti al computer.

## Collegare l'adattatore c.a.

Collegare l'adattatore c.a. al computer e quindi collegarlo ad una presa di corrente a muro o ad un limitatore di sovratensione.

**⚠ AVVERTENZA:** L'adattatore c.a. funziona con le prese elettriche di qualsiasi Paese. I connettori di alimentazione e le ciabatte, tuttavia, variano a seconda del Paese. L'uso di un cavo incompatibile o un collegamento non corretto del cavo ad una ciabatta o presa elettrica potrebbe provocare incendi o danni permanenti al computer.

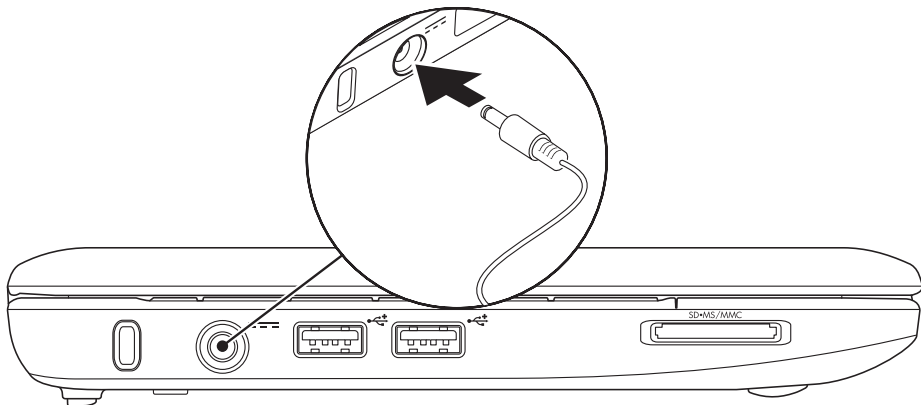



## Collegare il cavo di rete (opzionale)

Per utilizzare un collegamento della rete cablata, collegare il cavo di rete.

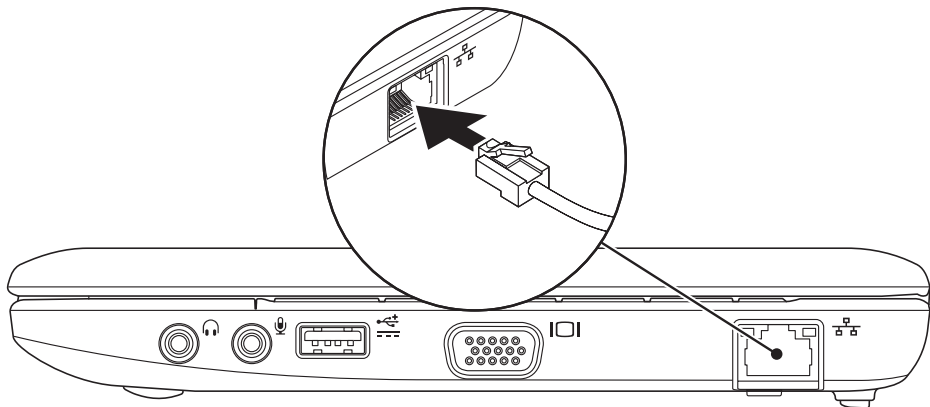

## Premere il pulsante di alimentazione

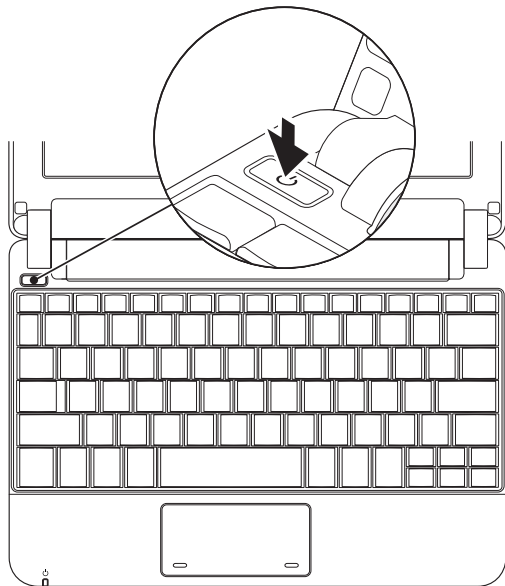

## Installazione di Microsoft® Windows® XP

Se con il computer è stato ordinato il sistema operativo Windows XP, è già configurato. Per installare Windows XP per la prima volta, seguire le istruzioni visualizzate. Questa procedura è obbligatoria e il completamento potrebbe richiedere fino a 15 minuti. Le schermate illustrano diverse procedure, incluse l'accettazione dei contratti di licenza, l'impostazione delle preferenze e l'impostazione di una connessione Internet.

 **ATTENZIONE: Non interrompere il processo di avvio del sistema operativo. Questa operazione potrebbe rendere il computer inutilizzabile.**

## Installazione di Ubuntu®

Se è stato ordinato il sistema operativo Ubuntu con il computer, è già configurato. Per informazioni più specifiche sul sistema operativo, consultare la *Guida introduttiva di Ubuntu* spedita assieme al computer.

## Abilitare o disabilitare la modalità wireless

Per attivare la modalità wireless con il computer acceso:

1. Premere <Fn><F2> oppure premere il tasto  sulla tastiera.

Viene visualizzata la finestra di dialogo **Wireless Enable/Disable** (Abilitazione/disabilitazione modalità wireless).

2. Selezionare uno dei seguenti:

- **Enable Bluetooth** (Abilita Bluetooth)
- **Enable Wireless LAN** (Abilita LAN wireless)

3. Fare clic su **OK**.

Per disattivare la modalità wireless, premere nuovamente <Fn><F2> per disattivare tutte le radio.

### Connessione a Internet (opzionale)

 **N.B.** Gli ISP (Internet Service Provider, Provider di servizi Internet) e le offerte degli ISP variano a seconda del Paese.

Per connettersi a Internet, è necessaria una connessione di rete o via modem esterno, e un provider di servizi Internet (ISP).

 **N.B.** Se un modem USB o una scheda WLAN esterna non fa parte dell'ordine iniziale, è possibile acquistarne uno dal sito Web della Dell all'indirizzo **www.dell.com**.

### Installazione di un collegamento cablato

- Se si sta utilizzando una connessione remota, collegare la linea telefonica al modem USB esterno (opzionale) e alla presa a muro del telefono, prima di impostare la connessione Internet.
- Se si sta utilizzando una connessione tramite modem DSL o via cavo/satellitare, contattare l'ISP o il servizio telefonico cellulare per le istruzioni di installazione.

Per completare l'impostazione della connessione Internet cablata, seguire le istruzioni descritte in "Impostazione della connessione Internet" a pagina 11.

### Impostazione di una connessione wireless

 **N.B.** Per impostare il router wireless, consultare la documentazione spedita assieme al router.

Prima di poter utilizzare la connessione Internet wireless, è necessario connettersi al router wireless. Per impostare la connessione ad un router wireless:

 **N.B.** La seguente procedura è stata scritta per la visualizzazione predefinita di Windows, quindi potrebbe non applicarsi se si è impostato il computer Dell™ alla visualizzazione Windows Classic (Windows classico).

1. Salvare e chiudere gli eventuali file aperti e uscire dagli eventuali programmi in esecuzione.
2. Fare clic su **Start** → **Control Panel** (Pannello di controllo).

3. In **Network and Internet Connections** (Rete e connessioni Internet), selezionare **Wireless Network Setup Wizard** (Installazione guidata rete wireless).

4. Seguire le istruzioni visualizzate per completare l'impostazione.

### Impostazione della connessione Internet

Per impostare una connessione Internet, eseguire la procedura nella seguente sezione.

1. Salvare e chiudere gli eventuali file aperti e uscire dagli eventuali programmi in esecuzione.
2. Fare doppio clic sull'icona dell'ISP nel desktop di Microsoft Windows.
3. Seguire le istruzioni visualizzate per completare l'impostazione.

## Installazione dell'Inspiron™ Mini 10

Se non è presente un'icona dell'ISP nel desktop o se si desidera impostare una connessione Internet con un ISP diverso, eseguire la procedura nella sezione seguente.

 **N.B.** Se non è possibile connettersi a Internet, ma è stato possibile connettersi in passato, l'ISP potrebbe avere un'interruzione del servizio. Contattare l'ISP per verificare lo stato del servizio o per provare a connettersi nuovamente in seguito.

Avere a portata di mano le informazioni sull'ISP. Se non si dispone di un ISP, la procedura guidata **Connect to the Internet** (Connessione a Internet) consente di ottenerne uno.

 **N.B.** Le seguenti procedure sono state scritte per la visualizzazione predefinita di Windows, quindi potrebbero non applicarsi se si è impostato il computer Dell™ alla visualizzazione Windows Classic (Windows classico).

1. Salvare e chiudere gli eventuali file aperti e uscire dagli eventuali programmi in esecuzione.
2. Fare clic su **Start** → **Control Panel** (Pannello di controllo).
3. In **Network and Internet Connections** (Rete e connessioni Internet), selezionare **Setup or Change Your Internet Connection** (Impostare o cambiare la connessione Internet).
4. Fare clic su **Setup** (Imposta). Viene visualizzato **New Connection Wizard** (Creazione guidata nuova connessione).
5. Fare clic su **Connect to the Internet** (Connessione a Internet).
6. Nella finestra successiva, fare clic sull'opzione appropriata:
  - Se non si dispone di un ISP, fare clic su **Choose from a list of Internet service providers (ISPs)** (Scegli da un elenco di provider di servizi Internet, ISP).

- Se sono state già ottenute le informazioni di installazione dall'ISP, ma non è stato ricevuto un CD di installazione, fare clic su **Set up my connection manually** (Imposta la connessione manualmente).
- Se si dispone di un CD di installazione, fare clic su **Use the CD I got from an ISP** (Utilizza il CD fornito dall'ISP).

 **N.B.** Il computer non dispone di un'unità ottica interna. Utilizzare un'unità ottica esterna o un qualsiasi dispositivo di archiviazione esterno per le procedure che implicano l'utilizzo dei dischi.

**7.** Fare clic su **Next** (Avanti).

Se è stato selezionato Set up my connection manually (Imposta la connessione manualmente) nel punto 6, continuare dal punto 8. Altrimenti, per completare l'installazione, seguire le istruzioni visualizzate.

-  **N.B.** Se non si conosce il tipo di connessione da selezionare, contattare il proprio ISP.
- 8.** Fare clic sull'opzione appropriata in **How do you want to connect to the Internet?** (Indicare la modalità di connessione a Internet) e fare clic su **Next** (Avanti).
- 9.** Utilizzare le informazioni di impostazione fornite dall'ISP per completare l'impostazione.



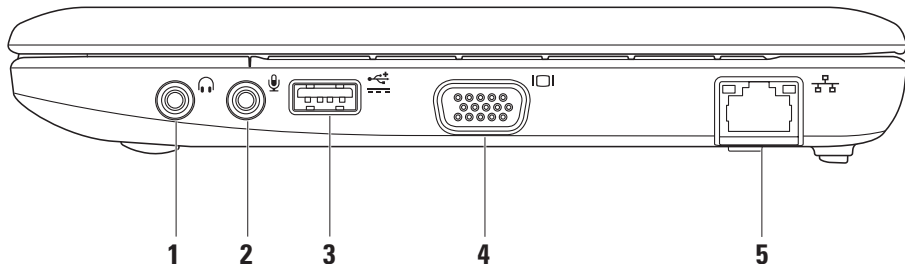

# Uso dell'Inspiron™ Mini 10

L'Inspiron Mini 10 dispone di indicatori e pulsanti che forniscono informazioni e consentono all'utente di eseguire attività comuni. I connettori sul computer forniscono l'opzione di collegare ulteriori dispositivi.

## Funzionalità del lato destro





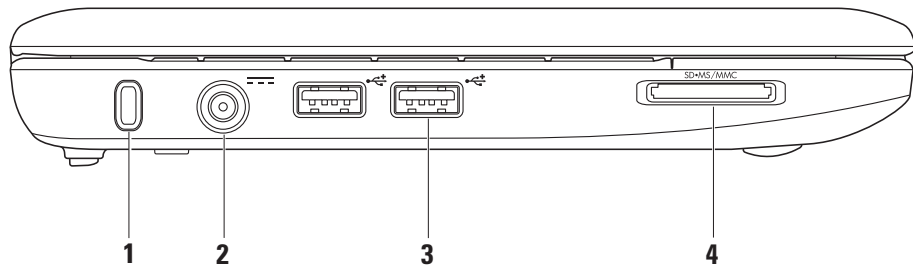

-  **Connettore uscita audio/cuffia** – Si collega ad un paio di cuffie o invia l'audio ad un sistema audio o altoparlante alimentato.
-  **Connettore ingresso audio/microfono** – Si collega ad un microfono o al segnale d'ingresso per l'uso con programmi audio.
-  **Connettore di alimentazione USB** – È possibile utilizzare questo connettore per dispositivi USB che richiedono più alimentazione. Questo connettore supporta fino a 2 A di carico di corrente.
-  **Connettore VGA** – Si collega ad un monitor o proiettore.
-  **Connettore di rete** – Collega il computer ad una rete o ad un dispositivo di connessione a banda larga se si sta utilizzando una rete cablata.

## Funzionalità del lato sinistro



- 1 Slot per cavo di sicurezza** – Collega un dispositivo antifurto disponibile in commercio al computer.

 **N.B.** Prima di acquistare un dispositivo antifurto, accertarsi che funzioni con lo slot per cavo di sicurezza sul computer.

- 2**  **Connettore dell'adattatore c.a.** – Si collega all'adattatore c.a. per alimentare il computer e caricare la batteria.

- 3**  **Connettori USB 2.0 (2)** – Si collegano a dispositivi USB, quali un mouse, una tastiera, una stampante, un'unità esterna o un lettore MP3.

**4** 

**Lettorescheda multimediale 3 in 1** – Offre un modo rapido e comodo per visualizzare e condividere foto digitali, musica, video e documenti archiviati nelle seguenti schede di memoria digitali:

- Scheda di memoria Secure Digital (SD)
- Scheda Secure Digital ad alta capacità (SDHC, Secure Digital High Capacity)
- Scheda multimediale (MMC, Multimedia Card)
- Memory Stick
- Memory Stick PRO

## Funzionalità della base del computer e della tastiera

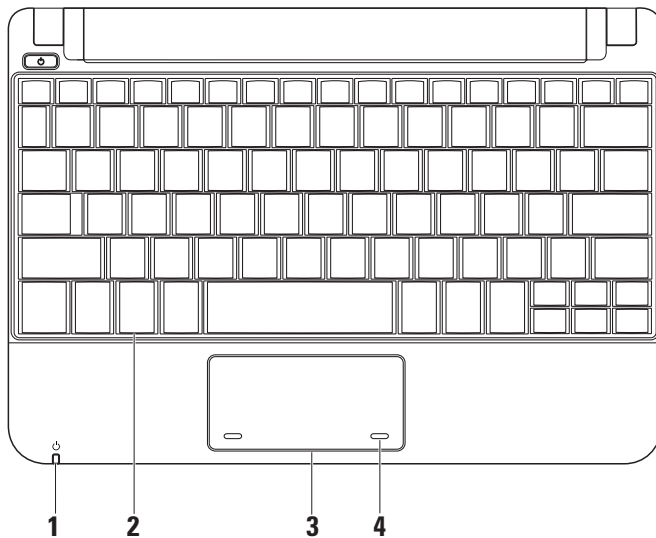

- 1**  **Indicatore di alimentazione/ della batteria** – Si accende in modo continuo o è intermittente ad indicare lo stato dell'alimentazione/del livello di carica della batteria. L'indicatore indica i seguenti stati mentre si carica o si utilizza il computer con:

*un adattatore c.a.*

- Bianco fisso – Il computer è acceso e la batteria si sta caricando.
- Bianco intermittente – Il computer è in modalità di standby.
- Spento – Il computer è spento o in modalità di sospensione.

*una batteria*

- Bianco fisso – Il computer è acceso.
- Bianco intermittente – Il computer è in modalità di standby.
- Giallo intermittente – La batteria è quasi scarica. Collegare l'adattatore c.a. per caricare la batteria.
- Spento – Il computer è spento o in modalità di ibernazione.

- 2 Tastiera** – È possibile personalizzare le impostazioni della tastiera utilizzando l'utilità di impostazione del sistema.
- 3 Touchpad** – Fornisce la funzionalità di un mouse.
- 4 Pulsanti del touchpad (2)** – Forniscono le funzioni di selezione tramite -clic con il pulsante sinistro e destro del mouse come quelle di un mouse.

## Movimenti del touchpad

### Scorrimento

Consente di visualizzare il contenuto. La funzionalità di scorrimento include:

**Scorrimento tradizionale** – Consente di scorrere verso l'alto e il basso, oppure a destra e a sinistra.

Per scorrere verso l'alto e il basso:

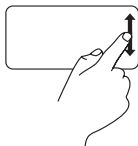

Spostare un dito verso l'alto o il basso nella zona di scorrimento verticale (all'estrema destra del touchpad) per scorrere verso l'alto o il basso nella finestra attiva.

Per scorrere a destra e a sinistra:

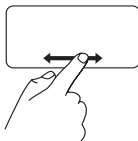

Spostare un dito verso destra o sinistra nella zona di scorrimento orizzontale (parte inferiore estrema del touchpad) per scorrere a destra o a sinistra nella finestra attiva.

**Scorrimento circolare** – Consente di scorrere verso l'alto e il basso, oppure a destra e a sinistra.

Per scorrere verso l'alto e il basso:

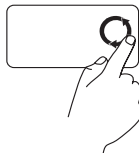

Spostare un dito nella zona di scorrimento verticale (all'estrema destra del touchpad), con un movimento circolare in senso orario per scorrere verso l'alto, oppure con un movimento circolare in senso antiorario per scorrere verso il basso.

Per scorrere a destra e a sinistra:



Spostare un dito nella zona di scorrimento orizzontale (parte inferiore estrema del touchpad), con un movimento circolare in senso orario per scorrere verso destra, oppure con un movimento circolare in senso antiorario per scorrere verso sinistra.



## Funzionalità dello schermo

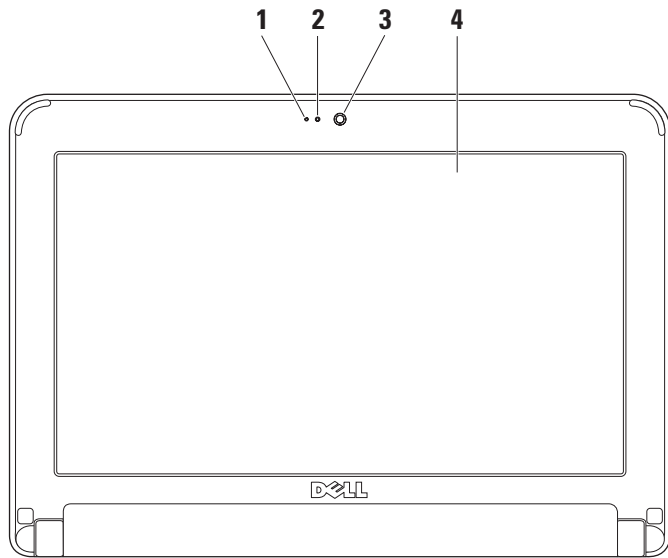



- 1 Microfono** – Fornisce audio di qualità per chat audio e registrazione vocale.
- 2 Spia di attività della fotocamera** – Indica se la fotocamera è accesa o spenta.
- 3 Fotocamera** – Fotocamera incorporata per acquisizione video, conferenze e chat.
- 4 Schermo** – Lo schermo può variare in base alle scelte effettuate al momento dell'acquisto del computer. Per maggiori informazioni sugli schermi, consultare la *Guida alla tecnologia Dell*.

## Rimozione e ricollocamento della batteria

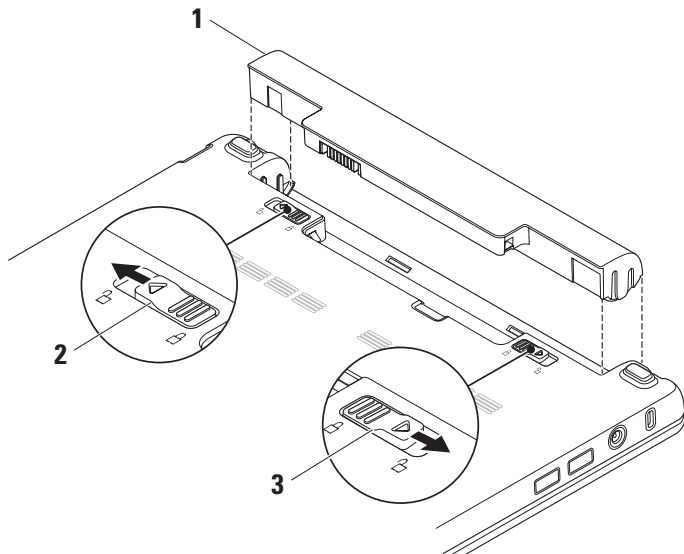

- 1 Batteria
- 2 Chiusura a scatto della batteria
- 3 Dispositivo di chiusura del blocco del vano batteria

 **AVVERTENZA: L'uso di una batteria incompatibile potrebbe aumentare il rischio di incendi o esplosioni. Il presente computer deve utilizzare solo una batteria acquistata dalla Dell. Non utilizzare batterie di altri computer.**

 **AVVERTENZA: Prima di rimuovere la batteria, arrestare il sistema e rimuovere i cavi esterni (incluso l'adattatore c.a.).**

Per rimuovere la batteria:

1. Arrestare il sistema e capovolgere il computer.
2. Far scorrere il dispositivo di chiusura del blocco del vano batteria finché scatta in posizione.
3. Far scorrere il dispositivo di chiusura del blocco del vano batteria fino alla posizione di sblocco.
4. Sollevare la batteria ed estrarla dall'alloggiamento della batteria.

Per sostituire la batteria, farla scorrere nell'alloggiamento finché scatta in posizione. Quindi, far scorrere il dispositivo di chiusura del blocco del vano batteria fino alla posizione di blocco.

## Funzionalità del software

 **N.B.** Per maggiori informazioni sulle funzionalità descritte in questa sezione, consultare la *Guida alla tecnologia Dell* nel disco rigido o nel sito Web del Supporto della Dell all'indirizzo **support.dell.com**.

### Produttività e comunicazione

È possibile utilizzare il computer per creare presentazioni, brochure, cartoline di auguri, volantini e fogli di calcolo a seconda delle applicazioni installate nel sistema. Controllare l'ordine di acquisto per il software installato nel computer.

Dopo aver effettuato la connessione a Internet, è possibile accedere a siti Web, impostare un account di posta elettronica, caricare e scaricare file, e così via.

### Svago ed elementi multimediali

È possibile utilizzare il computer per vedere video, giocare, ascoltare musica e stazioni radio in Internet.

### Personalizzazione del desktop

È possibile personalizzare il desktop per modificare l'aspetto, la risoluzione, lo sfondo, lo screen saver e così via, accedendo alla finestra **Display Properties** (Proprietà dello schermo).

Per accedere alla finestra Display Properties (Proprietà dello schermo):

1. Fare clic con il pulsante destro del mouse su un'area vuota del desktop.
2. Fare clic su **Properties** (Proprietà), per aprire la finestra **Display Properties** (Proprietà dello schermo) e ottenere ulteriori informazioni sulle opzioni di personalizzazione.

## Backup dei dati

Si consiglia di eseguire periodicamente il backup dei file e delle cartelle nel computer. Per eseguire il backup dei file:

1. Fare clic su **Start** → **All Programs** (Tutti i programmi) → **Accessories** (Accessori) → **System Tools** (Utilità di sistema) → **Backup** (Esegui backup).
2. Seguire le istruzioni nella procedura guidata **Back up Files** (Backup di file).

# Soluzione dei problemi

**⚠ AVVERTENZA:** Soltanto il personale di assistenza qualificato deve rimuovere il coperchio del computer. Consultare il *Service Manual* (Manuale di servizio) nel sito Web del Supporto della Dell all'indirizzo [support.dell.com](http://support.dell.com) per assistenza avanzata e istruzioni per la risoluzione dei problemi.

## Problemi relativi alla rete

### Connessioni wireless

#### Se si perde la connessione wireless —

Il router wireless non è in linea o la modalità wireless è stata disabilitata nel sistema.

- Controllare il router wireless per accertarsi che sia alimentato e collegato all'origine dati (modem via cavo o hub di rete).

- È possibile che un'interferenza blocchi o interrompa la connessione wireless. Provare a spostare il computer più vicino al router wireless.
- Ristabilire la connessione al router wireless:
  - a. Salvare e chiudere gli eventuali file aperti e uscire dagli eventuali programmi in esecuzione.
  - b. Fare clic su **Start** → **Internet Explorer** → **Connect to the Internet** (Connetti a Internet).
  - c. Seguire le istruzioni visualizzate per completare l'impostazione.

### Collegamenti cablati

**Se si perde la connessione di rete** — Il cavo è staccato o danneggiato.

- Controllare il cavo per accertarsi che sia collegato e non danneggiato.

L'indicatore di integrità del collegamento sul connettore di rete integrato, consente di verificare che il collegamento stia funzionando e fornisce informazioni sullo stato:

- Verde — È presente una connessione funzionante tra una rete a 10 Mbps e il computer.
- Arancione — Esiste una connessione funzionante tra una rete a 100 Mbps e il computer.
- Spento — Il computer non rileva una connessione fisica alla rete.

 **N.B.** L'indicatore di integrità del collegamento sul connettore di rete è solo per il collegamento dei cavi della rete cablata. L'indicatore di integrità del collegamento non fornisce lo stato delle connessioni wireless.

## Problemi relativi all'alimentazione

**Se l'indicatore di alimentazione è spento** — Il computer è spento o non sta ricevendo alimentazione.

- Se il computer è collegato ad una ciabatta, verificare che la ciabatta sia collegata ad una presa elettrica e che la ciabatta sia accesa. Per verificare che il computer si accenda correttamente, escludere anche dispositivi di protezione dell'alimentazione, ciabatte e cavi prolunga dell'alimentazione.
- Accertarsi che la presa elettrica funzioni testandola con un altro dispositivo, come una lampada.
- Controllare i collegamenti del cavo dell'adattatore c.a. Se l'adattatore c.a. dispone di un indicatore, accertarsi che tale indicatore sull'adattatore c.a. sia acceso.

## Soluzione dei problemi

**Se l'indicatore di alimentazione è bianco fisso e il computer non risponde** — Lo schermo potrebbe non rispondere. Premere il pulsante di alimentazione finché il computer si spegne, quindi riaccenderlo.

**Se l'indicatore di alimentazione è bianco intermittente** — Il computer è in modalità di standby. Per ripristinare il normale funzionamento, premere un tasto sulla tastiera, spostare il puntatore usando il touchpad o un mouse collegato, oppure premere il pulsante di alimentazione.

**Se l'indicatore di alimentazione è giallo intermittente** — Un dispositivo potrebbe essere difettoso o la batteria è quasi scarica.

- Se il computer riceve alimentazione, un dispositivo potrebbe essere difettoso o non correttamente installato.
- Se la batteria è quasi scarica, collegare il computer all'adattatore c.a.

**Se si riscontra un'interferenza che ostacola la ricezione nel computer** — Un segnale indesiderato sta creando interferenza interrompendo o bloccando altri segnali. Alcune possibili cause di interferenza sono:

- Cavi prolunga dell'alimentazione, della tastiera e del mouse.
- Troppi dispositivi collegati ad una ciabatta.
- Più ciabatte collegate alla stessa presa elettrica.

## Problemi relativi alla memoria

**Se viene visualizzato un messaggio di memoria insufficiente** —

- Salvare e chiudere gli eventuali file aperti e uscire dagli eventuali programmi in esecuzione che non si stanno utilizzando per vedere se ciò risolve il problema.
- Consultare la documentazione del software per i requisiti minimi di memoria.



### Se si verificano altri problemi relativi alla memoria —

- Accertarsi di seguire le istruzioni di installazione della memoria (consultare il *Service Manual* (Manuale di servizio) nel sito Web del Supporto della Dell all'indirizzo [support.dell.com](http://support.dell.com)).
- Eseguire il programma Dell Diagnostics (consultare "Dell Diagnostics" a pagina 38).

## Blocchi e problemi relativi al software

**Se il computer non si avvia** — Accertarsi che il cavo di alimentazione sia saldamente collegato al computer e alla presa elettrica.

**Se un programma smette di rispondere** — Terminare il programma:

1. Premere contemporaneamente <Ctrl><MAIUSC><Esc>.
2. Fare clic su **Applications** (Applicazioni).

3. Fare clic sul programma che non sta più rispondendo.

4. Fare clic su **End Task** (Termina attività).

### Se un programma si blocca ripetutamente —

Controllare la documentazione del software. Se necessario, disinstallare e poi reinstallare il programma.



**N.B.** Solitamente, il software include le istruzioni di installazione nella relativa documentazione oppure nel disco (CD o DVD).



**N.B.** Il computer non dispone di un'unità ottica interna. Utilizzare un'unità ottica esterna o un qualsiasi dispositivo di archiviazione esterno per le procedure che implicano l'utilizzo dei dischi.

**Se il computer smette di rispondere o viene visualizzata una schermata blu —**

**△ ATTENZIONE: È possibile che i dati vadano persi se non è possibile effettuare l'arresto del sistema operativo.**

Se non è possibile ottenere una risposta premendo un tasto sulla tastiera o spostando il mouse, premere il pulsante di alimentazione per almeno da 8 a 10 secondi fino allo spegnimento del computer, quindi riavviare il sistema.

**Se un programma è progettato per un sistema operativo Microsoft® Windows® precedente —**

Eseguire Program Compatibility Wizard (Verifica guidata compatibilità programmi). Program Compatibility Wizard (Verifica guidata compatibilità programmi) consente di configurare un programma in modo che venga eseguito in un ambiente simile ad ambienti di sistemi operativi diversi da XP.

1. Fare clic su **Start** → **All Programs** (Tutti i programmi) → **Accessories** (Accessori) → **Program Compatibility Wizard** (Verifica guidata compatibilità programmi).
2. Nella schermata iniziale, fare clic su **Next** (Avanti).
3. Seguire le istruzioni visualizzate.

**Se si verificano altri problemi relativi al software —**

- Eseguire immediatamente un backup dei file.
- Utilizzare un programma antivirus per controllare il disco rigido o i CD.
- Salvare e chiudere eventuali file o programmi aperti, e arrestare il sistema tramite il menu **Start**.
- Controllare la documentazione del software o rivolgersi al produttore del software per informazioni sulla risoluzione dei problemi:

- Accertarsi che il programma sia compatibile con il sistema operativo installato nel computer.
- Accertarsi che il computer soddisfi i requisiti hardware minimi necessari per eseguire il software. Per informazioni, consultare la documentazione del software.
- Accertarsi che il programma sia stato installato e configurato correttamente.
- Verificare che i driver dei dispositivi non vadano in conflitto con il programma.
- Se necessario, disinstallare e reinstallare il programma Dell Support Center.
- Annotare qualsiasi messaggio di errore che viene visualizzato al fine di facilitare la risoluzione dei problemi quando si contatta la Dell.

# Uso degli strumenti di supporto

 **N.B.** Le istruzioni nella presente sezione sono per computer con il sistema operativo Windows XP installato.

## Dell Support Center

**Dell Support Center** consente di trovare l'assistenza, il supporto e le informazioni specifiche del sistema necessarie. Per maggiori informazioni su **Dell Support Center** e sugli strumenti di supporto disponibili, fare clic sulla scheda **Services** (Servizi) all'indirizzo **support.dell.com**.



Fare clic sull'icona  nella barra delle applicazioni per eseguire l'applicazione. La pagina iniziale fornisce i collegamenti per accedere:

- Self Help (Guida automatica, Troubleshooting (Risoluzione dei problemi), Security (Protezione), System Performance (Prestazioni del sistema), Network/Internet (Rete/Internet), Backup/Recovery (Backup/Recupero) e il sistema operativo Windows)

- Alerts (Avvisi, avvisi del Supporto tecnico riguardanti il computer)
- Assistance from Dell (Assistenza da Dell, Technical Support (Supporto tecnico) con DellConnect™, Customer Service (Servizio clienti), Training and Tutorials (Formazione ed esercitazioni), guida alle procedure con Dell on Call (Dell su richiesta) e Online Scan (Analisi automatizzate) con PC Checkup)
- About Your System (Informazioni sul sistema, System Documentation (Manuale del proprietario), Warranty Information (Informazioni sulla garanzia), System Information (Informazioni di sistema), Upgrades & Accessories (Aggiornamenti e accessori))

La parte superiore della pagina iniziale di **Dell Support Center** visualizza il numero di modello del sistema insieme al Service Tag e al codice di servizio espresso.

Per maggiori informazioni su **Dell Support Center**, consultare la *Guida alla tecnologia Dell* nel disco rigido o nel sito Web del Supporto della Dell all'indirizzo **support.dell.com**.

## Messaggi di sistema

Se si verifica un problema o un errore relativo al sistema, potrebbe venire visualizzato un messaggio di sistema che consente di identificare la causa e l'azione necessarie per risolvere il problema.

 **N.B.** Se il messaggio ricevuto non è elencato negli esempi seguenti, consultare la documentazione del sistema operativo o del programma in esecuzione al momento della visualizzazione del messaggio. In alternativa, consultare la *Guida alla tecnologia Dell* nel disco rigido o il sito Web del Supporto della Dell all'indirizzo **support.dell.com**.

**Alert! Previous attempts at booting this system have failed at checkpoint [nnnn]. For help in resolving this problem, please note this checkpoint and contact Dell Technical Support** (Avviso! Tentativi precedenti effettuati all'avvio del sistema non riusciti in corrispondenza del punto di controllo [nnnn]. Per assistenza nel risolvere questo problema, prendere nota di questo punto di controllo e contattare il Supporto tecnico di Dell) — Il sistema non ha completato la routine di avvio per tre volte consecutive a causa dello stesso errore (per assistenza, consultare “Come contattare la Dell” a pagina 52).

**CMOS checksum error** (Errore di checksum CMOS) — Possibile guasto alla scheda madre o batteria dell'RTC in esaurimento. Sostituire la batteria. Consultare la *Guida alla tecnologia Dell* nel disco rigido o il sito Web del Supporto della Dell all'indirizzo **support.dell.com**, oppure consultare “Come contattare la Dell” a pagina 52 per assistenza.

**Hard-disk drive (HDD) failure** (Errore del disco rigido, HDD) — Possibile errore del disco rigido durante il POST (per assistenza, consultare “Come contattare la Dell” a pagina 52).

**Hard-disk drive (HDD) read failure** (Errore di lettura del disco rigido, HDD) — Possibile errore del disco rigido durante il test di avvio dell’HDD (per assistenza, consultare “Come contattare la Dell” a pagina 52).

**Keyboard failure** (Errore della tastiera) — Errore della tastiera o cavo staccato.

**No boot device available** (Nessun dispositivo di avvio disponibile) — Nessuna partizione di avvio nel disco rigido, il connettore del disco rigido è staccato o non esiste alcun dispositivo di avvio.

- Se il disco rigido è il dispositivo di avvio, accertarsi che il connettore sia collegato e che l’unità sia installata correttamente e partizionata come dispositivo di avvio.

- Accedere all’Installazione del sistema ed accertarsi che le informazioni sulla sequenza di avvio siano corrette (consultare la *Guida alla tecnologia Dell* nel disco rigido o il sito Web del Supporto della Dell all’indirizzo [support.dell.com](http://support.dell.com)).

**No timer tick interrupt** (Nessun interrupt del timer tick) — Un chip sulla scheda di sistema potrebbe essere difettoso o vi è un guasto alla scheda madre (consultare “Come contattare la Dell” a pagina 52 per assistenza).

**USB over current error** (Errore di sovracorrente USB) — Scollegare il dispositivo USB. Il dispositivo USB necessita di più alimentazione per funzionare correttamente. Utilizzare una fonte di alimentazione esterna per collegare il dispositivo USB o, se il dispositivo ha due cavi USB, collegarli entrambi.

**NOTICE - Hard Drive SELF MONITORING SYSTEM** has reported that a parameter has exceeded its normal operating range. Dell recommends that you back up your data regularly. A parameter out of range may or may not indicate a potential hard drive problem (AVVISO - Il SISTEMA DI AUTOMONITORAGGIO del disco rigido ha riportato che un parametro ha superato il suo normale intervallo operativo. Dell consiglia di eseguire il backup dei dati regolarmente. Un parametro fuori intervallo potrebbe indicare o non indicare un potenziale problema relativo al disco rigido) — Errore S.M.A.R.T, possibile errore del disco rigido. È possibile abilitare o disabilitare questa funzionalità nell'impostazione del BIOS (per assistenza, consultare "Come contattare la Dell" a pagina 52).

## Hardware Troubleshooter (Risoluzione dei problemi relativi all'hardware)

Se un dispositivo non viene rilevato durante l'installazione del sistema operativo o viene rilevato, ma non viene configurato correttamente, è possibile utilizzare **Hardware Troubleshooter** (Risoluzione dei problemi relativi all'hardware) per risolvere l'incompatibilità.

Per avviare Hardware Troubleshooter (Risoluzione dei problemi relativi all'hardware):

1. Fare clic su **Start** → **Help and Support** (Guida e supporto tecnico).
2. Digitare *risoluzione dei problemi relativi all'hardware* nel campo di ricerca e premere <Invio> per avviare la ricerca.
3. Tra i risultati della ricerca, selezionare l'opzione che meglio descrive il problema e seguire la restante procedura di risoluzione dei problemi.

### Dell Diagnostics

Se si verifica un problema relativo al computer, eseguire i controlli descritti in “Blocchi e problemi relativi al software” a pagina 31 ed eseguire il programma Dell Diagnostics prima di contattare la Dell (consultare “Come contattare la Dell” a pagina 52) per supporto tecnico.

Si consiglia di stampare queste procedure prima di iniziare.

 **N.B.** Dell Diagnostics funziona solo su computer Dell.

 **N.B.** Il disco *Drivers and Utilities* è opzionale e potrebbe non essere spedito assieme al computer.

Per rivedere le informazioni sulla configurazione del computer e accertarsi che il dispositivo di cui si desidera eseguire il test venga visualizzato nel programma di installazione di sistema e sia attivo, consultare la sezione Installazione del sistema nella *Guida alla tecnologia Dell*.

Avviare il programma Dell Diagnostics dal disco rigido o dal disco *Drivers and Utilities*.



#### Avvio di Dell Diagnostics dal disco rigido

Il programma Dell Diagnostics si trova in una partizione dell'utilità di diagnostica nascosta nel disco rigido.

 **N.B.** Se il sistema non è in grado di visualizzare un'immagine dello schermo, consultare “Come contattare la Dell” a pagina 52.



1. Accertarsi che il computer sia collegato ad una presa elettrica che funziona correttamente.
2. Accendere il computer (o riavviare il sistema).
3. Quando viene visualizzato il logo DELL™, premere immediatamente <F12>. Selezionare **Diagnostics** (Diagnostica) dal menu di avvio e premere <Invio>.



-  **N.B.** Se si attende troppo a lungo e viene visualizzato il logo del sistema operativo, continuare ad attendere fino alla visualizzazione del desktop di Microsoft® Windows®; quindi, arrestare il sistema e riprovare.
-  **N.B.** Se viene visualizzato un messaggio che indica che non è stata trovata alcuna partizione dell'utilità di diagnostica, eseguire il programma Dell Diagnostics dal disco *Drivers and Utilities*.
- 4. Premere un tasto per avviare il programma Dell Diagnostics dalla partizione dell'utilità di diagnostica nel disco rigido.

#### Avvio di Dell Diagnostics dal disco Drivers and Utilities

-  **N.B.** Il computer non dispone di un'unità ottica interna. Utilizzare un'unità ottica esterna o un qualsiasi dispositivo di archiviazione esterno per le procedure che implicano l'utilizzo dei dischi.

1. Inserire il disco *Drivers and Utilities*.
2. Arrestare e riavviare il sistema.  
Quando viene visualizzato il logo DELL, premere immediatamente <F2>.
-  **N.B.** Se si attende troppo a lungo e viene visualizzato il logo del sistema operativo, continuare ad attendere fino alla visualizzazione del desktop di Microsoft® Windows®; quindi, arrestare il sistema e riprovare.
-  **N.B.** La seguente procedura modifica la sequenza di avvio per una sola volta. All'avvio successivo, il sistema si avvia in base ai dispositivi specificati nel programma di installazione di sistema.
3. Quando viene visualizzato l'elenco dei dispositivi di avvio, evidenziare **CD/DVD/CD-RW** e premere <Invio>.
4. Selezionare l'opzione **Boot from CD-ROM** (Avvia da CD-ROM) dal menu visualizzato e premere <Invio>.

## Uso degli strumenti di supporto

5. Digitare 1 per avviare il menu del CD e premere <Invio> per procedere.
6. Selezionare **Run the 32 Bit Dell Diagnostics** (Esegui il programma Dell Diagnostics a 32 bit) dall'elenco numerato. Se sono elencate più versioni, selezionare la versione appropriata per il computer.
7. Quando viene visualizzato il **Main Menu** (Menu principale) di Dell Diagnostics, selezionare il test che si desidera eseguire.

# Ripristino del sistema operativo

È possibile ripristinare il sistema operativo nei modi seguenti:

- System Restore (Ripristino configurazione di sistema) riporta il computer ad uno stato operativo precedente senza influire sui file di dati. Usare System Restore (Ripristino configurazione di sistema) come prima soluzione per ripristinare il sistema operativo e conservare i file di dati.
- Dell Factory Image Restore riporta il disco rigido allo stato operativo in cui si trovava al momento dell'acquisto del computer. La presente procedura elimina permanentemente tutti i dati nel disco rigido e rimuove qualsiasi programma installato dopo aver ricevuto il computer. Usare Dell Factory Image Restore solo se System Restore (Ripristino configurazione di sistema) non ha risolto il problema relativo al sistema operativo.
- Se si è ricevuto un disco Sistema operativo con il computer, è possibile utilizzarlo per ripristinare il sistema operativo. L'utilizzo del disco Sistema operativo, tuttavia, elimina anche tutti i dati nel disco rigido. Utilizzare il disco solo se System Restore (Ripristino configurazione di sistema) non ha risolto il problema relativo al sistema operativo.

## System Restore (Ripristino configurazione di sistema)

I sistemi operativi Windows forniscono l'opzione System Restore (Ripristino configurazione di sistema) che consente di ripristinare il sistema ad uno stato operativo precedente (senza influire sui file di dati) se le modifiche all'hardware, al software o ad altre impostazioni del sistema hanno lasciato il computer in uno stato operativo indesiderato. Eventuali modifiche che System Restore (Ripristino configurazione di sistema) effettua al sistema sono completamente reversibili.

△ **ATTENZIONE:** Eseguire backup regolari dei file di dati. **System Restore (Ripristino configurazione di sistema) non monitora i file di dati né può ripristinarli.**

✍ **N.B.** Le procedure nel presente documento sono state scritte per la visualizzazione predefinita di Windows, pertanto potrebbero non essere applicabili se l'utente ha impostato il computer Dell™ alla visualizzazione Windows Classic (Windows classico).

### Avvio di System Restore (Ripristino configurazione di sistema)

1. Fare clic su **Start**→ **All Programs** (Tutti i programmi)→ **Accessories** (Accessori)→ **System Tools** (Utilità di sistema)→ **System Restore** (Ripristino configurazione di sistema).
2. Nella schermata iniziale, fare clic su **Next** (Avanti).
3. Seguire le istruzioni visualizzate.

### Annullamento dell'ultimo System Restore (Ripristino configurazione di sistema)

✍ **N.B.** Prima di annullare l'ultimo ripristino della configurazione di sistema, salvare e chiudere tutti i file aperti e uscire dagli eventuali programmi in esecuzione. Non modificare, aprire o eliminare alcun file, o programma, prima del completamento del ripristino del sistema.

1. Fare clic su **Start**→ **All Programs** (Tutti i programmi)→ **Accessories** (Accessori)→ **System Tools** (Utilità di sistema)→ **System Restore** (Ripristino configurazione di sistema).
2. Nella schermata iniziale, fare clic su **Undo my last restoration** (Annulla ultima operazione di ripristino) e fare clic su **Next** (Avanti).
3. Seguire le istruzioni visualizzate.

## Uso di Dell™ PC Restore

**△ ATTENZIONE:** L'uso di Dell PC Restore elimina permanentemente tutti i dati nel disco rigido e rimuove gli eventuali programmi o driver installati dopo aver ricevuto il computer. Se possibile, eseguire un backup dei dati prima di utilizzare queste opzioni. Usare PC Restore solo se System Restore (Ripristino configurazione di sistema) non ha risolto i problemi relativi al sistema operativo.

**✍ N.B.** Dell PC Restore di Symantec e Dell Factory Image Restore potrebbero non essere disponibili in alcuni Paesi o in alcuni sistemi.

Utilizzare Dell PC Restore solo come ultimo metodo per ripristinare il sistema operativo. Queste opzioni ripristinano il disco rigido allo stato operativo in cui si trovava al momento dell'acquisto del computer. Eventuali programmi o file aggiunti dalla ricezione del computer, inclusi i file di dati, vengono eliminati permanentemente dal disco rigido.

I file di dati comprendono documenti, fogli di calcolo, messaggi di posta elettronica, foto digitali, file musicali e così via. Se possibile, effettuare un backup di tutti i dati prima di utilizzare PC Restore.

Per eseguire PC Restore:

1. Accendere il computer.

Durante il processo di avvio, nella parte superiore dello schermo viene visualizzata una barra blu con l'indirizzo **www.dell.com**.

2. Premere <Ctrl><F11> immediatamente dopo aver visto la barra blu. Se si attende troppo a lungo e viene visualizzato il logo del sistema operativo, continuare ad attendere fino alla visualizzazione del desktop di Microsoft® Windows®; quindi, arrestare il sistema e riprovare.

**△ ATTENZIONE:** Se non si desidera procedere con PC Restore, fare clic su **Reboot (Riavvia)**.

## Ripristino del sistema operativo

3. Fare clic su **Restore** (Ripristina) e fare clic su **Confirm** (Conferma).

Il completamento del processo di ripristino richiede approssimativamente dai 6 ai 10 minuti.

4. Quando richiesto, fare clic su **Finish** (Fine) per riavviare il sistema.

-  **N.B.** Non arrestare manualmente il sistema.

Fare clic su **Finish** (Fine) e consentire al sistema di riavviarsi completamente.

5. Quando richiesto, fare clic su **Yes** (Sì).

Il sistema si riavvia. Poiché il sistema viene ripristinato al suo stato operativo originario, la schermata che viene visualizzata, cioè il Contratto di licenza con l'utente finale, è la stessa che è stata visualizzata la prima volta che il computer è stato acceso.

6. Fare clic su **Next** (Avanti).

Viene visualizzata la schermata System Restore (Ripristino configurazione di sistema) e il sistema si riavvia.

Al riavvio del sistema, fare clic su **OK**.

## Reinstallazione del sistema operativo

### Operazioni preliminari

Se si sta prendendo in considerazione di reinstallare il sistema operativo Windows per correggere un problema relativo a un driver installato di recente, provare prima ad usare l'utilità Device Driver Rollback (Ripristino driver di dispositivo) di Windows. Se Device Driver Rollback (Ripristino driver di dispositivo) non risolve il problema, usare System Restore (Ripristino configurazione di sistema) per ripristinare il sistema operativo allo stato operativo in cui si trovava prima dell'installazione del nuovo driver di dispositivo. Consultare "System Restore (Ripristino configurazione di sistema)" a pagina 41.

 **ATTENZIONE:** Prima di effettuare l'installazione, eseguire il backup di tutti i file di dati presenti nel disco rigido principale. Nelle configurazioni standard del disco rigido, il disco rigido principale è la prima unità rilevata dal computer.

Per reinstallare Windows, sono necessari i seguenti supporti:

- Disco *Sistema operativo* della Dell
- Disco *Drivers and Utilities* della Dell

 **N.B.** Il disco *Drivers and Utilities* della Dell contiene driver che sono stati installati durante l'assemblaggio del computer. Utilizzare il disco *Drivers and Utilities* della Dell per caricare eventuali driver richiesti. A seconda del Paese da cui è stato ordinato il computer o se sia stato richiesto il disco o meno, il disco *Drivers and Utilities* della Dell e il disco *Sistema operativo* potrebbero non essere stati spediti assieme al computer.



## Reinstallazione di Windows

Il completamento del processo di reinstallazione può richiedere da 1 a 2 ore. Dopo aver reinstallato il sistema operativo, è inoltre necessario reinstallare i driver dei dispositivi, il programma per la protezione da virus e altro software.

 **N.B.** Il computer non dispone di un'unità ottica interna. Utilizzare un'unità ottica esterna o un qualsiasi dispositivo di archiviazione esterno per le procedure che implicano l'utilizzo dei dischi.

1. Salvare e chiudere gli eventuali file aperti e uscire dagli eventuali programmi in esecuzione.
2. Inserire il disco *Sistema operativo*.
3. Fare clic su **Exit** (Esci) se viene visualizzato il messaggio **Install Windows** (Installa Windows).
4. Riavviare il sistema.

## Ripristino del sistema operativo

5. Quando viene visualizzato il logo DELL, premere immediatamente <F2>.
  -  **N.B.** Se si attende troppo a lungo e viene visualizzato il logo del sistema operativo, continuare ad attendere fino alla visualizzazione del desktop di Microsoft® Windows®; quindi, arrestare il sistema e riprovare.
  -  **N.B.** La seguente procedura modifica la sequenza di avvio per una sola volta. All'avvio successivo, il sistema si avvia in base ai dispositivi specificati nel programma di installazione di sistema.
6. Quando viene visualizzato l'elenco dei dispositivi di avvio, evidenziare **CD/DVD/CD-RW Drive** (Unità CD/DVD/CD-RW) e premere <Invio>.
7. Premere un tasto per **Boot from CD-ROM** (Avviare da CD-ROM). Seguire le istruzioni visualizzate per completare l'installazione.



# Come ottenere assistenza

Se si verifica un problema relativo al computer, è possibile completare la seguente procedura per diagnosticare e risolvere il problema:

1. Consultare “Soluzione dei problemi” a pagina 28 per informazioni e procedure relative al problema che si sta verificando nel computer.
2. Consultare “Dell Diagnostics” a pagina 38 per le procedure sull’esecuzione di Dell Diagnostics.
3. Compilare l’“Elenco di controllo della diagnostica” a pagina 52.
4. Utilizzare il gruppo completo di programmi della Dell di servizi in linea, disponibili all’indirizzo del Supporto della Dell ([support.dell.com](http://support.dell.com)), per assistenza con le procedure di installazione e di risoluzione dei problemi. Consultare “Servizi in linea” a pagina 48 per un elenco più completo del Supporto della Dell in linea.
5. Se la precedente procedura non ha risolto il problema, consultare “Prima di chiamare” a pagina 51 e successivamente “Come contattare la Dell” a pagina 52.

 **N.B.** Chiamare il Supporto della Dell da un telefono vicino o davanti al computer, in modo tale che il personale del supporto possa assistervi con qualsiasi procedura necessaria.

 **N.B.** Il sistema del codice di servizio espresso della Dell potrebbe non essere disponibile in tutti i Paesi.

Quando richiesto dal sistema telefonico automatizzato della Dell, immettere il codice di servizio espresso per inoltrare la chiamata direttamente al personale del supporto appropriato. Se non si dispone del codice di servizio espresso, aprire la cartella **Dell Accessories**, fare doppio clic sull'icona **Express Service Code** (Codice del servizio espresso) e seguire le istruzioni.

## Come ottenere assistenza

 **N.B.** Alcuni dei servizi menzionati di seguito non sono sempre disponibili in tutte le località al di fuori degli Stati Uniti continentali. Per informazioni sulla disponibilità, contattare il rappresentante locale della Dell.

## Supporto tecnico e servizio clienti

Il servizio di supporto della Dell è disponibile per rispondere alle domande relative all'hardware Dell. Il personale del supporto utilizza la diagnostica computerizzata per poter fornire risposte accurate e veloci.

Per contattare il servizio di supporto della Dell, consultare "Prima di chiamare" a pagina 51 e successivamente consultare i recapiti del proprio Paese, oppure visitare il sito [support.dell.com](http://support.dell.com).

## Servizi in linea

È possibile ottenere ulteriori informazioni sui prodotti e i servizi Dell nei seguenti siti Web:

- [www.dell.com](http://www.dell.com)
- [www.dell.com/ap](http://www.dell.com/ap) (solo per i Paesi asiatici o del Pacifico)
- [www.dell.com/jp](http://www.dell.com/jp) (solo per il Giappone)
- [www.euro.dell.com](http://www.euro.dell.com) (solo per l'Europa)
- [www.dell.com/la](http://www.dell.com/la) (Paesi dell'America Latina e dei Caraibi)
- [www.dell.ca](http://www.dell.ca) (solo per il Canada)

È possibile accedere al Supporto della Dell tramite i seguenti siti Web e indirizzi di posta elettronica:

Siti Web del Supporto della Dell

- [support.dell.com](http://support.dell.com)
- [support.jp.dell.com](http://support.jp.dell.com) (solo per il Giappone)
- [support.euro.dell.com](http://support.euro.dell.com) (solo per l'Europa)

Indirizzi di posta elettronica del Supporto della Dell

- **mobile\_support@us.dell.com**
- **support@us.dell.com**
- **la-techsupport@dell.com** (solo per i Paesi dell'America Latina e dei Caraibi)
- **apsupport@dell.com** (solo per i Paesi asiatici o del Pacifico)

Indirizzi di posta elettronica dell'Ufficio marketing e vendite della Dell

- **apmarketing@dell.com** (solo per i Paesi asiatici o del Pacifico)
- **sales\_canada@dell.com** (solo per il Canada)

Protocollo di trasferimento dei file (FTP, File Transfer Protocol) anonimo

- **ftp.dell.com**

Accedere come utente: `anonymous` e utilizzare il proprio indirizzo di posta elettronica come password.

## Servizio automatizzato di controllo dello stato dell'ordine

Per controllare lo stato di un qualsiasi prodotto Dell ordinato, è possibile visitare il sito **support.dell.com** oppure è possibile chiamare il servizio automatizzato di controllo dello stato dell'ordine. Una registrazione richiede le informazioni necessarie per individuare e segnalare l'ordine. Per il numero di telefono da chiamare per il proprio Paese, consultare "Come contattare la Dell" a pagina 52 per problemi relativi all'ordine.

Se si verifica un problema relativo all'ordine, quali componenti mancanti, componenti non corretti o fatturazione incorretta, contattare la Dell per l'assistenza alla clientela. Durante la chiamata, avere a portata di mano la fattura o la distinta di imballaggio. Per il numero di telefono da chiamare per il proprio Paese, consultare "Come contattare la Dell" a pagina 52.

## Informazioni sul prodotto

Se si necessitano informazioni su ulteriori prodotti disponibili dalla Dell o se si desidera effettuare un ordine, visitare il sito Web della Dell all'indirizzo **www.dell.com**. Per il numero di telefono da chiamare per il proprio Paese o per parlare ad uno specialista dell'Ufficio vendite, consultare "Come contattare la Dell" a pagina 52.

## Restituzione di articoli per riparazione in garanzia o per rimborso

Preparare tutti gli articoli da restituire, siano essi da riparare o per ottenere un rimborso, nel modo seguente:

1. Chiamare la Dell per ottenere le procedure sulla restituzione degli articoli per riparazione in garanzia o per rimborso.

 **N.B.** Per il numero di telefono da chiamare per il proprio Paese, consultare "Come contattare la Dell" a pagina 52.

2. Allegare una copia della fattura e una lettera che descriva il motivo della restituzione.
3. Includere una copia dell'Elenco di controllo della diagnostica (consultare "Elenco di controllo della diagnostica" a pagina 52), che indica i test che sono stati eseguiti e gli eventuali messaggi di errore segnalati dal programma Dell Diagnostics (consultare "Dell Diagnostics" a pagina 38).
4. Se la restituzione è per ottenere un rimborso, includere gli eventuali accessori che appartengono allo/agli articolo/i da restituire (cavi di alimentazione, software, guide e così via).
5. Imballare l'apparecchiatura da restituire nei materiali di imballaggio originali (o equivalenti).

- ✎ **N.B.** L'utente è responsabile del pagamento delle spese di spedizione ed è anche responsabile dell'assicurazione di qualsiasi prodotto restituito, e si assume il rischio di perdita durante la spedizione alla Dell. Non verranno accettati pacchi con pagamento alla consegna (C.O.D., Collect On Delivery).
- ✎ **N.B.** Le restituzioni che non soddisfino uno qualsiasi dei precedenti requisiti verranno rifiutate dall'ufficio ricezione merci della Dell e rispediti al mittente.

## Prima di chiamare

- ✎ **N.B.** Avere il codice di servizio espresso pronto al momento della chiamata. Il codice consente al sistema telefonico di supporto automatizzato della Dell di inoltrare la telefonata in modo più efficiente. È possibile che venga chiesto il Service Tag (che si trova sul retro o sul fondo del computer).

Ricordarsi di compilare il seguente Elenco di controllo della diagnostica. Se possibile, accendere il computer prima di contattare la Dell per assistenza e chiamare da un telefono vicino o davanti al computer. Potrebbe essere necessario digitare alcuni comandi alla tastiera, trasmettere informazioni dettagliate durante le operazioni o provare altre procedure per la risoluzione dei problemi possibili solo se si è davanti al computer. Accertarsi che la documentazione del computer sia disponibile.

### Elenco di controllo della diagnostica

- Nome:
- Data:
- Indirizzo:
- Numero di telefono:
- Service Tag (codice a barre sul retro o sul fondo del computer):
- Codice di servizio espresso:
- Numero di autorizzazione per la restituzione dei materiali (se fornito dal tecnico del Supporto della Dell):
- Sistema operativo e versione:
- Dispositivi:
- Schede di espansione:
- Si è collegati ad una rete? Sì/No
- Rete, versione e scheda di rete:
- Programmi e versioni:

Consultare la documentazione del sistema operativo per determinare il contenuto dei file di avvio del sistema. Se il computer è collegato ad una stampante, stampare ciascun file; altrimenti, prendere nota del contenuto di ciascun file prima di chiamare la Dell.

- Messaggio di errore, codice bip o codice di diagnostica:
- Descrizione del problema e procedure di risoluzione del problema eseguite:

### Come contattare la Dell

Per clienti negli Stati Uniti, chiamare il numero +1-800-WWW-DELL (+1-800-999-3355).



**N.B.** Se non si dispone di una connessione Internet attiva, è possibile trovare i recapiti sulla fattura di acquisto, sulla distinta di imballaggio, sull'effetto oppure sul catalogo dei prodotti Dell.

Dell fornisce diverse opzioni di supporto e assistenza telefonici e in linea. La disponibilità varia per Paese e prodotto, e alcuni servizi potrebbero non essere disponibili nella propria area.

Per contattare la Dell per problemi relativi alla vendita, al supporto tecnico o al servizio clienti:

1. Visitare **support.dell.com**.
2. Verificare il proprio Paese nel menu a discesa **Choose A Country/Region** (Scegli una nazione) nella parte inferiore della pagina.
3. Fare clic su **Contact Us** (Contattaci) sul lato sinistro della pagina.
4. Selezionare il collegamento appropriato del servizio o del supporto in base alle proprie esigenze.
5. Scegliere il metodo più comodo per contattare la Dell.

## Ricerca di maggiori informazioni e risorse

### Se è necessario:

---

reinstallare il sistema operativo.

eseguire un programma diagnostico per il sistema, reinstallare Desktop System Software o aggiornare i driver del sistema, e i file Leggimi.

---

ottenere ulteriori informazioni su sistema operativo, manutenzione delle periferiche, RAID, Internet, Bluetooth®, rete e posta elettronica.

---

### Consultare:

---

il disco Sistema operativo.

il disco *Drivers and Utilities*.



**N.B.** È possibile trovare gli aggiornamenti della documentazione e dei driver nel sito Web del Supporto della Dell™ all'indirizzo **support.dell.com**.

---

la *Guida alla tecnologia Dell* installata nel disco rigido.

---



**Se è necessario:**

---

aggiornare il computer con memoria nuova o aggiuntiva, oppure con un nuovo disco rigido.  
reinstallare o sostituire una parte consumata o difettosa.

---

trovare le informazioni sulla protezione ottimale del computer.

rivedere le informazioni sulla garanzia, i termini e le condizioni (solo per gli Stati Uniti), le istruzioni di sicurezza, le informazioni sulle normative, le informazioni sull'ergonomia e il contratto di licenza con l'utente finale.

---

**Consultare:**

---

il *Service Manual* (Manuale di servizio) nel sito Web del Supporto della Dell all'indirizzo **support.dell.com**.



**N.B.** In alcuni Paesi, l'apertura e la sostituzione di parti del computer potrebbe annullare la garanzia. Controllare le polizze di garanzia e di restituzione prima di effettuare interventi preliminari sui componenti interni del computer.

---

i documenti normativi e di sicurezza spediti assieme al computer e consultare anche la pagina iniziale Regulatory Compliance (Conformità alle normative) nel sito **www.dell.com/regulatory\_compliance**.

---

## Ricerca di maggiori informazioni e risorse

### Se è necessario:

trovare il Service Tag/codice di servizio espresso. È necessario utilizzare il Service Tag per identificare il computer su **support.dell.com** o per contattare il Supporto tecnico.

trovare driver e download.

accedere al Supporto tecnico e alla guida dei prodotti.

controllare lo stato dell'ordine per nuovi acquisti.

trovare soluzioni e risposte a domande comuni.

trovare informazioni sugli aggiornamenti dell'ultimo minuto su modifiche tecniche al computer o materiale di riferimento tecnico avanzato per tecnici o utenti esperti.

### Consultare:

il retro o il fondo del computer.

il sito Web del Supporto della Dell™ all'indirizzo **support.dell.com**.

# Specifiche

## Modello del sistema

---

Inspiron 1011

La presente sezione fornisce informazioni che possono essere necessarie durante l'installazione, l'aggiornamento dei driver e l'aggiornamento del sistema.

 **N.B.** Le offerte potrebbero variare a seconda del Paese. Per maggiori informazioni sulla configurazione del computer, fare clic su **Start** → **Help and Support** (Guida e supporto tecnico) e selezionare l'opzione per visualizzare le informazioni sul computer.

## Processore

---

Tipo	Intel® Atom™ N270 Intel® Atom™ N280
Cache L2	512 KB
Frequenza del bus esterno	533 MHz e 667 MHz

## Memoria

---

Connettori	uno zoccolo SO-DIMM accessibile internamente
Capacità	512 MB e 1 GB
Tipo di memoria	DDR2-800 (DDR2 eseguita a 533 MHz)
Configurazioni di memoria possibili	512 MB, 1 GB

## Specifiche

### Informazioni sul computer

---

Chipset del sistema	Intel 945GSE UMA
Larghezza del bus di dati	64 bit
Larghezza del bus della DRAM	bus a 64 bit a canale singolo
Larghezza del bus indirizzi del processore	32 bit
EEPROM flash	1 MB
Bus PCI	32 bit

### Memoria interna

---

Tipo	Capacità
SATA HDD da 2,5"	120 GB o 160 GB a 5400 rpm
MLC SSD (Solid State Drive) da 2,5"	8 GB o 16 GB

### Comunicazioni

---

Modem (opzionale)	modem esterno USB V.92 56 K
Interfaccia modem	Bus seriale universale (USB, Universal Serial Bus)
Scheda di rete	LAN Ethernet 10/100 sulla scheda di sistema
Modalità wireless	WLAN interna (scheda miniaturizzata di dimensioni ridotte) con WiFi bgn, tecnologia wireless Bluetooth®

### Video

---

Controller video	Intel 945GSE UMA
Memoria video	memoria di sistema da 8 MB (condivisa)
Interfaccia LCD	LVDS

**Audio**

---

Tipo di audio	audio ad alta definizione a 2 canali
Controller audio	Realtek ALC272
Conversione stereo	24 bit (da analogico a digitale e da digitale a analogico)
Interfaccia interna	Audio ad alta definizione Intel
Interfaccia esterna	connettore di ingresso microfono, connettore cuffie/altoparlanti stereo, MIC digitale con modulo fotocamera
Altoparlante	due altoparlanti da 1,0 watt
Amplificatore dell'altoparlante interno	1,0 watt per canale

**Audio**

---

Controlli volume	programma software controllato
------------------	--------------------------------

**Porte e connettori**

---

Audio	un connettore del microfono, un connettore cuffia/altoparlante stereo, MIC digitale con modulo fotocamera
Scheda miniaturizzata	uno slot per schede miniaturizzate di dimensioni intere e uno slot per schede miniaturizzate di dimensioni ridotte, lo slot di dimensioni ridotte supporta l'interfaccia doppia e lo slot per schede miniaturizzate di dimensioni intere supporta solo l'USB

## Specifiche

### Porte e connettori

---

Scheda di rete	porta RJ45
USB	due connettori a 4 piedini-compatibili con USB 2.0 un connettore di alimentazione a 4 piedini-compatibile con USB 2.0
Video	connettore a 15 fori

### Schermo

---

Tipo (TrueLife)	WSVGA da 10,1 pollici
-----------------	-----------------------

#### *Dimensioni:*

Altezza	222,72 mm
Larghezza	125,28 mm
Diagonale	10,06 pollici
Risoluzione massima	1024 x 576

### Schermo

---

Frequenza di aggiornamento	60 Hz
Angolo di esercizio	da 0° (chiuso) a 135°
Luminanza	162 min. tipica a 180 cd/m <sup>2</sup> (media 5 punti)

#### *Angoli di visualizzazione:*

Orizzontale	WSVGA AG tipico a $\pm 40^\circ$ (CR $\geq 10$ )
Verticale	WSVGA tipico a $+10^\circ - +30^\circ$ (CR $\geq 10$ )
Passo pixel	0,2175 x 0,2175 mm
Controlli	è possibile controllare la luminosità tramite i tasti di scelta rapida (consultare la <i>Guida alla tecnologia Dell</i> per maggiori informazioni)

**Fotocamera**

Pixel	1,3 megapixel
Risoluzione video	320 x 240 ~1280 x 1024 (640 x 480 a 30 fps)
Angolo di visualizzazione diagonale	66°

**Touchpad**

Risoluzione in posizione X/Y (modalità tabella grafica)	240 cpi
<i>Dimensioni:</i>	
Larghezza	area attiva del sensore di 78,5 mm
Altezza	rettangolo di 38 mm

**Batteria**

Tipo	agli ioni di litio a 3 elementi/a 6 elementi
Profondità	23,1 mm (a 3 elementi) 45,62 mm (a 6 elementi)
Altezza	39,04 mm (a 3 elementi) 45,7 mm (a 6 elementi)
Larghezza	204,14 mm (a 3 elementi) 214,0 mm (a 6 elementi)
Peso	0,165 kg (a 3 elementi) 0,350 kg (a 6 elementi)

## Specifiche

### Batteria

---

Tensione 11,1 V c.c.  
(a 3/6 elementi)

*Tempo di carica (approssimativo):*

Computer spento 3,0 ore (a 3 elementi)  
4,0 ore (a 6 elementi)

Di esercizio da 0° a 35 °C

Di stoccaggio da -40° a 65 °C

Batteria a bottone CR-2032

### Adattatore c.a.

---

Tensione di ingresso 100–240 V c.a.

Corrente d'ingresso 0,8 A  
(massima)

Frequenza di input 50–60 Hz

Potenza di uscita 30 W

### Adattatore c.a.

---

Corrente di uscita 1,58 A (continua)

Tensione nominale di uscita 19,0 V c.c.

*Dimensioni:*

APD da 30 W

Altezza 63,2 mm

Larghezza 34,0 mm

Profondità 85,0 mm

Peso (con i cavi) 0,19 kg

PI da 30 W

Altezza 62,0 mm

Larghezza 38,9 mm

Profondità 78,0 mm

Peso (con i cavi) 0,185 kg



**Adattatore c.a.**

Delta da 30 W

Altezza 59,2 mm

Larghezza 34,0 mm

Profondità 85,0 mm

Peso (con i cavi) 0,205 kg

**Caratteristiche fisiche**

Altezza da 26,8 mm a 28,3 mm

Larghezza 261 mm

Profondità 182 mm

Peso (con batteria a 3 elementi): Configurabile a meno di 1,35 kg

**Ambiente del computer***Intervallo di temperatura:*

Di esercizio da 0° a 35 °C

Di stoccaggio da -20° a 65 °C

*Umidità relativa (massima):*Di esercizio dal 10% al 90%  
(senza condensa)Di stoccaggio dal 5% al 90%  
(senza condensa)*Vibrazione massima (utilizzando unospettro a vibrazione casuale che simula l'ambiente dell'utente):*

Di esercizio 0,66 GRMS

Di stoccaggio 1,3 GRMS

## Specifiche

### Ambiente del computer

---

*Urto massimo (misurato con il disco rigido  
in posizione di parcheggio e un impulso  
emisinusoidale di 2 ms):*

Di esercizio                    110 G

Di stoccaggio                   160 G

# Indice analitico

## A

accesso FTP, anonimo **49**

adattatore c.a.

dimensione e peso **62, 63**

## B

backup

creazione **27**

bus di espansione **58**

## C

chiamare la Dell **51**

chipset **58**

ciabatte, utilizzo **6**

Come contattare la Dell in linea **52**

computer, installazione **5**

connessione/collegamento

a Internet **10**

connessione di rete

correzione **28**

connessione di rete wireless **28**

connessione Internet **10**

## D

danni, evitare **5**

Dell Factory Image Restore **41**

Dell Support Center **34**

driver e download **56**

## E

Elenco di controllo della diagnostica **52**

## Indice analitico

### F

flusso d'aria, consentire **5**

funzionalità del software **26**

### G

guida

come ottenere assistenza e supporto **47**

Guida alla tecnologia Dell

per ulteriori informazioni **54**

### H

Hardware Troubleshooter (Risoluzione dei problemi relativi all'hardware) **37**

### I

indirizzi di posta elettronica

per Supporto tecnico **49**

indirizzi di posta elettronica del supporto **49**

installazione, operazioni preliminari **5**

ISP

provider di servizi Internet (ISP) **10**

**66**

### M

Messaggi di sistema **35**

Microsoft® Windows® XP

installazione **9**

### O

opzioni di reinstallazione del sistema **41**

### P

problemi relativi all'alimentazione, soluzione **29**

problemi relativi alla memoria

soluzione **30**

problemi relativi all'hardware

diagnostica **37**

problemi relativi al software **31**

problemi, soluzione **28**

processore **57**

prodotti

informazioni e acquisto **50**

**R**

- reinstallazione di Windows **41**
- restituzioni in garanzia **50**
- rete cablata
  - cavo di rete, collegamento **7**
- ricerca di maggiori informazioni **54**
- risorse, ricerca di maggiori informazioni **54**

**S**

- servizio clienti **48**
- siti del supporto
  - nel mondo **48**
- sito Web del Supporto della Dell **56**
- soluzione dei problemi **28**
- specifiche **57**
- stato dell'ordine **49**
- supporto della memoria **57**
- Supporto tecnico **48**

System Restore (Ripristino configurazione di sistema) **41**

**V**

- velocità di rete
  - test **28**
- ventilazione, garantire **5**

**W**

Windows, reinstallazione **41**





Stampato in Irlanda.

[www.dell.com](http://www.dell.com) | [support.dell.com](http://support.dell.com)



0K685PA00